



hohl

Gebr. Hohl GmbH

Jakobstraße 51/2

73734 Esslingen

Telefon: ++49 (0)711 345 971-0

Telefax: ++49 (0)711 345 971-22

E-Mail: info@gebr-hohl.de

Internet: www.gebr-hohl.de

Ideen verwirklichen.

hohl



VISIGN



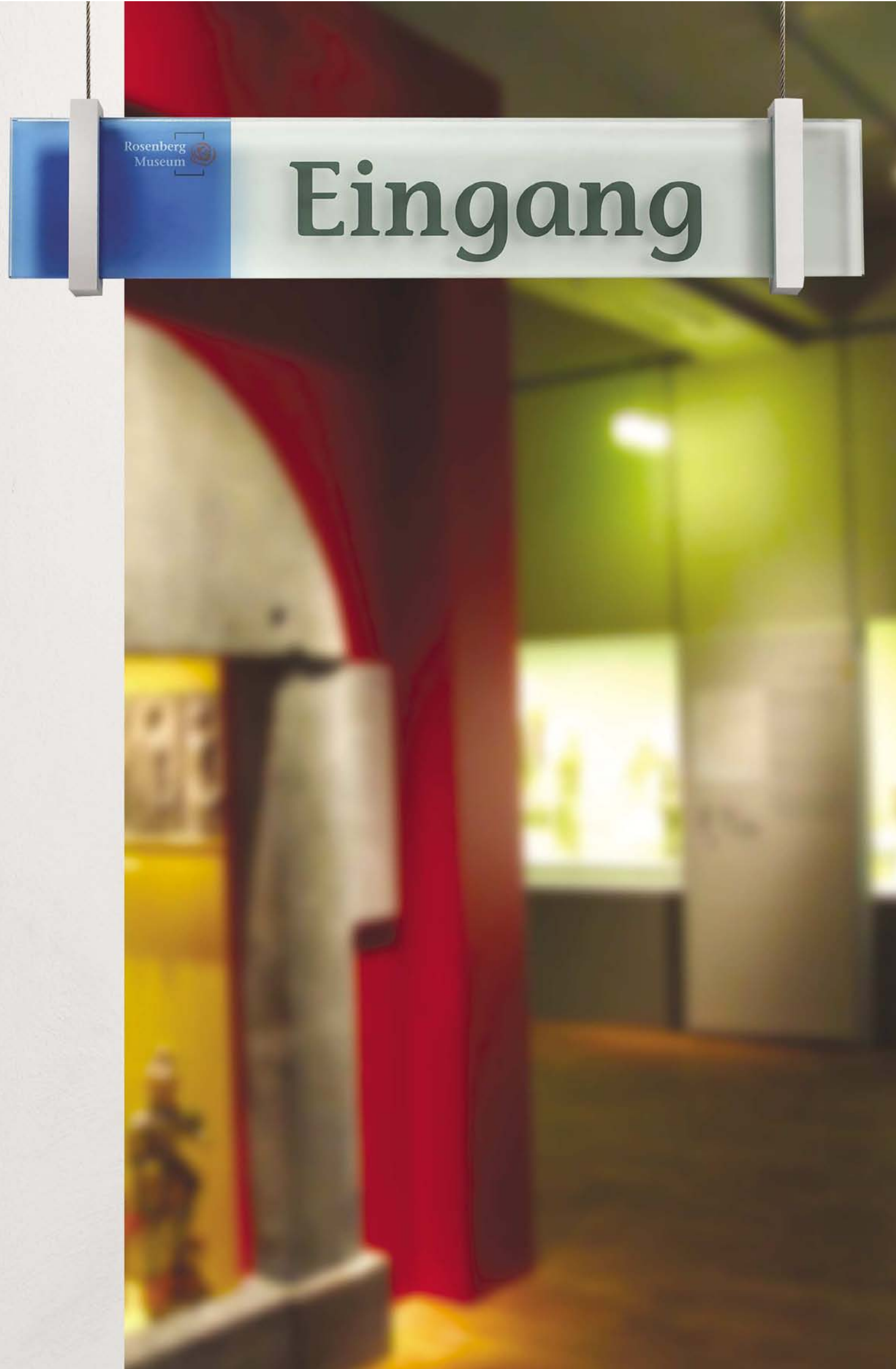

VISIGN – Wegweisendes Design gewinnt

3

Die Grundlage

Mit technischer Kompetenz und Erfahrung entwickeln und produzieren wir Leit- und Orientierungssysteme für höchste Ansprüche. Hochwertige Materialien und erstklassige Verarbeitung zeichnen die Produkte unseres Hauses aus. Entsprechend unserem Slogan „Ideen verwirklichen“ setzen wir, gemeinsam mit unseren Kunden, deren Vorschläge und Ideen in die Praxis um.

Eine professionelle Beratung durch unser motiviertes Team gewährleistet dabei ein optimales Ergebnis.

Die Vision

- Ein ungewöhnliches Schildersystem aus hochwertigen Materialien mit perfekten Oberflächen.
- Funktionalität mit viel Gestaltungsspielraum für individuelles Corporate Design.
- Ein Orientierungssystem für wegweisende Unternehmensarchitektur.

Die Realisierung

Massives, silber mattes Aluminium durchdrungen von Echtglasscheiben (ESG), durchdachte Montagetechnik und ein klares, eigenständiges Design machen VISIGN zum herausragenden Leitsystem.

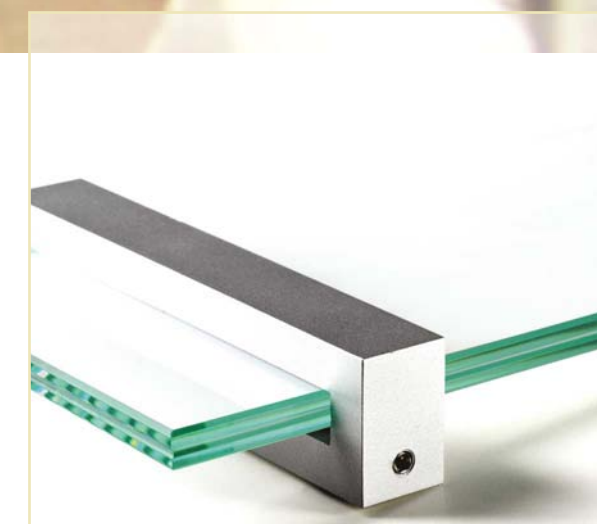

Die Einsatzmöglichkeiten

Beim Spiel mit unterschiedlich großen Befestigungselementen und verschiedenen Schildformaten zeigt VISIGN seine Stärke: Flexibilität pur – vom Türschild oder Wegweiser über Deckenhänger und Fahne bis zum Tischaufsteller – in Museen, öffentlichen Gebäuden oder moderner Büroumgebung. Für den schnellen Informationsaustausch sorgt die zwischen den beiden Glasscheiben liegende Beschriftungsfolie.

VISIGN – Visionen verwirklichen.

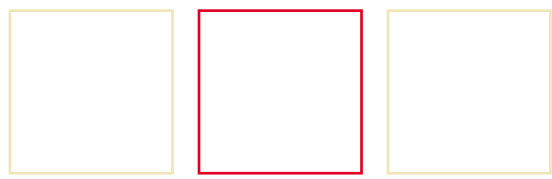

VISIGN – Orientierung braucht Klarheit – nicht Technik



Türschild

149 x 106 mm

Türschild DIN A6 mit einer Befestigung. Informationen auf kleinem Raum, weil weniger manchmal mehr ist.

**Eine Befestigung – zwei Scheiben.
Ein Format – drei kreative Lösungen**



Türschild

211 x 106 mm

Spielplatz für Individualisten: Sie können das Türschild drehen und wenden wie Sie wollen. Die kleine VISIGN Befestigung (127 H x 20 B x 30 T mm) ist alles andere als ein Spielverderber.



Türschild

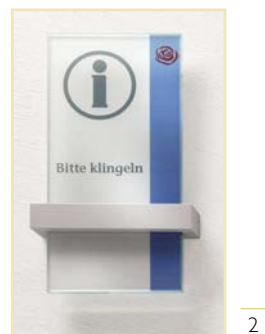

Türschild



Wandschild

421 x 106 mm

Das VISIGN Wandschild mit zwei Befestigungen ist die Basis für ein innovatives Leitsystem. Einzeln wegweisend – perfekt in der Kombination.

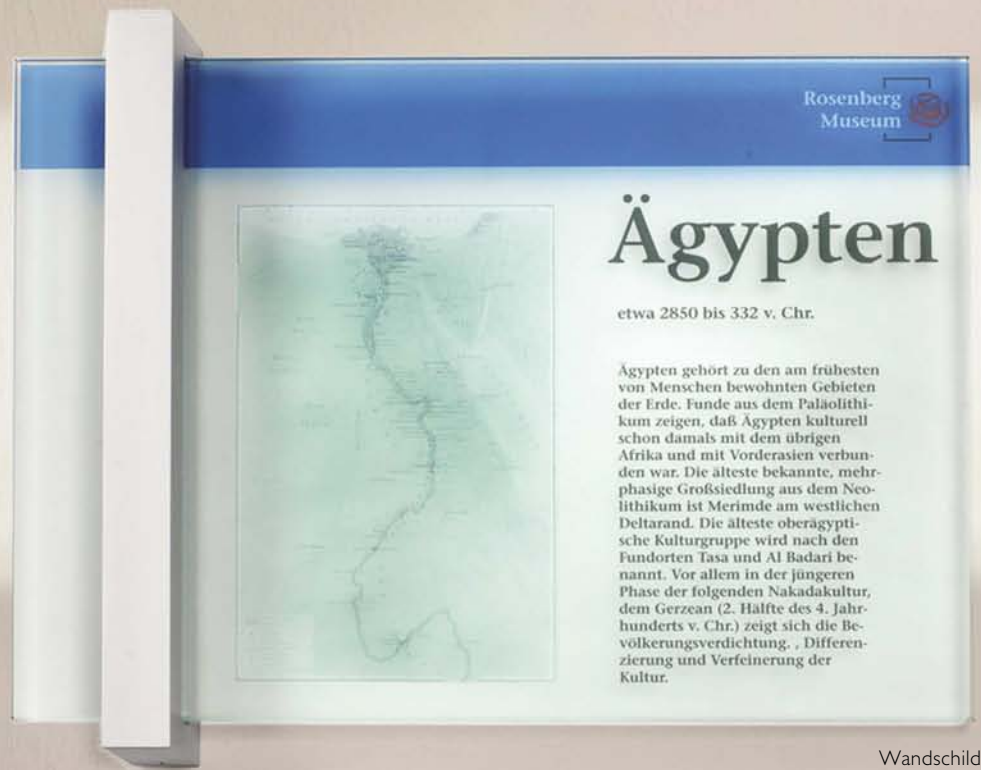

Ägypten

etwa 2850 bis 332 v. Chr.

Ägypten gehört zu den am frühesten von Menschen bewohnten Gebieten der Erde. Funde aus dem Paläolithikum zeigen, daß Ägypten kulturell schon damals mit dem übrigen Afrika und mit Vorderasien verbunden war. Die älteste bekannte, mehrphasige Großsiedlung aus dem Neolithikum ist Merimde am westlichen Deltarand. Die älteste oberägyptische Kulturgruppe wird nach den Fundorten Tasa und Al Badari benannt. Vor allem in der jüngeren Phase der folgenden Nakadakultur, dem Gerzean (2. Hälfte des 4. Jahrhunderts v. Chr.) zeigt sich die Bevölkerungsverdichtung, Differenzierung und Verfeinerung der Kultur.

6/7

Wandschild

421 x 298 mm DIN A3

King-Size. Damit auch kleine Details groß rauskommen.

Für den sicheren Halt sorgt die stattliche Befestigung (329 H x 30 B x 40 T mm). Und in der Einscheiben-Version macht das VISIGN Wandschild auch im Freien eine gute Figur.



VISIGN – Wenn die Funktion stimmt hat die Form alle Freiheiten

7



5

Wandschild

285 x 298 mm Wandschild DIN A4+

211 x 298 mm Wandschild DIN A4 (ohne Abb.)

Das Format für alle Fälle. Mit ordentlich Platz für den perfekten ersten Eindruck.



8

Wandschild

841 x 298 mm

Eine Entscheidung mit Weitblick. Damit aus der Planung Realität wird. Das imposante VISIGN Wandschild mit zwei großen Befestigungen (329 H x 30 B x 40 T mm).



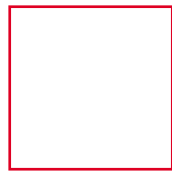

VISIGN – Gute Gestaltung macht Appetit auf mehr

595 x 106 mm

421 x 106 mm (ohne Abb.)

Beinahe schwerelos präsentiert der VISIGN Deckenhänger Informationen und leitet gekonnt durch das Labyrinth der Flure.



10

Deckenhänger

106 x 211 mm Tischaufsteller

106 x 149 mm Tischaufsteller DIN A6 (ohne Abb.)

Mobiles Infotainment. Auf jedem Tisch ein Hingucker. Von allen Seiten betrachtet schön und informativ.



16

Tischaufsteller

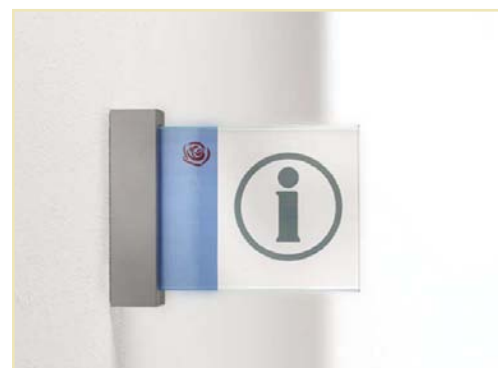

11

Fahnschild

149 x 106 mm DIN A6

211 x 106 mm (ohne Abb.)

Mehr als 1000 Worte.

Das kurze VISIGN Fahnschild.

Herausragend, klar und deutlich.



13

Fahnschild

298 x 106 mm Fahnschild

Damit man schon von weitem sieht, wo es lang geht.

Die stabile Wandhalterung sorgt auch in stürmischen Zeiten für richtigen Halt.



14

Tischaufsteller

106 x 80 mm

Klar in der Funktion, schnörkellos im Design. Der kleine VISIGN Aufsteller für Theken und Tische lässt niemanden im Unklaren.

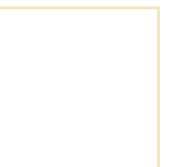
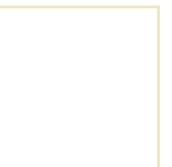

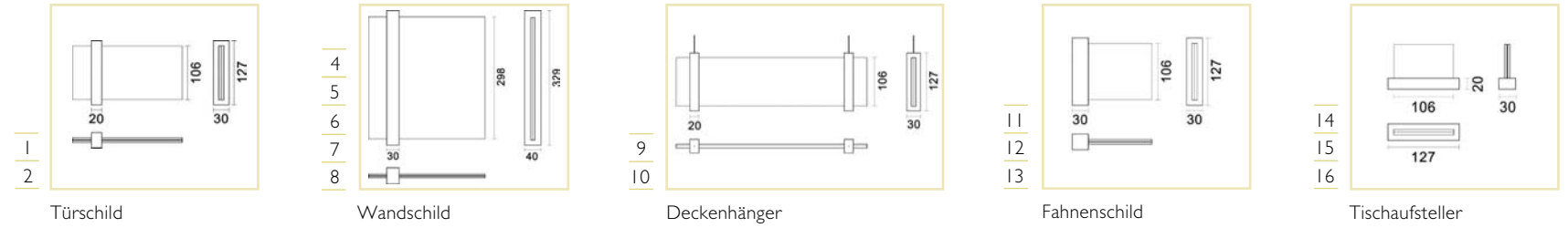

VISIGN – Technische Daten

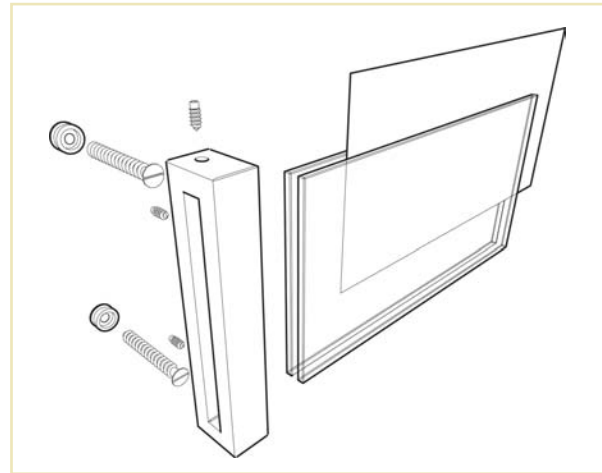
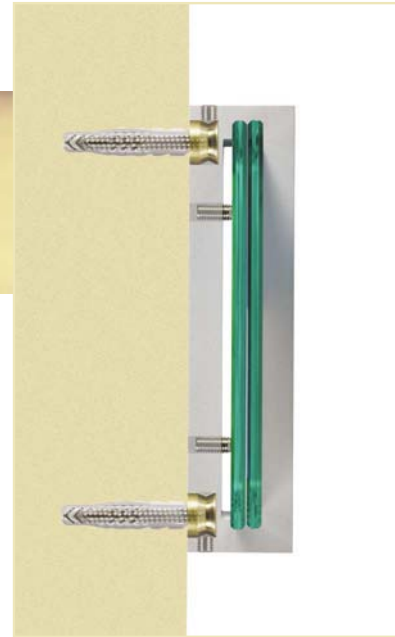

Einfach montiert – schnell und bequem gewechselt.

Einleger zwischen die Scheiben legen und in der VISIGN Befestigung fixieren. Montageelemente an der Wand verschrauben, VISIGN Schild aufsetzen und sichern.

Zubehör

60 x 30 mm

Ungestörtes Arbeiten.

Der clevere VISIGN Frei-/Besetzt-Clip zum Aufstecken.

17



Frei-/Besetzt-Anzeige

Bild-Nr.	Bestellnummer	Schildformat	DIN	Scheiben/Stärke in mm	Befestigung Anzahl/Größe
Türschilder					
1	VS 11-01-01	149 x 106 mm	DIN A6	2/4	1/127 mm
2	VS 11-02-01	211 x 106 mm		2/4	1/127 mm
Wandschilder					
3	VS 21-01-01	421 x 106 mm		1/8	2/127 mm
4	VS 23-01-01	211 x 298 mm	DIN A4	2/4	1/329 mm
5	VS 23-02-01	285 x 298 mm	DIN A4+	2/4	1/329 mm
6	VS 23-03-01	421 x 298 mm	DIN A3	2/4	1/329 mm
7	VS 23-04-01	421 x 298 mm	DIN A3	1/8	1/329 mm
8	VS 23-05-01	841 x 298 mm		1/8	2/329 mm
Deckenhänger					
9	VS 31-01-01	421 x 106 mm		1/8	2/127 mm
10	VS 31-02-01	595 x 106 mm		1/8	2/127 mm
Fahnschild					
11	VS 41-01-01	149 x 106 mm	DIN A6	2/4	1/127 mm
12	VS 41-02-01	211 x 106 mm		2/4	1/127 mm
13	VS 41-03-01	298 x 106 mm		1/8	1/127 mm
Tischaufsteller					
14	VS 51-01-01	106 x 80 mm		2/4	1/127 mm
15	VS 51-02-01	106 x 149 mm	DIN A6	2/4	1/127 mm
16	VS 51-03-01	106 x 211 mm		2/4	1/127 mm
Zubehör					
17	Frei-/Besetzt-Anzeige VS Z-020-01	60 x 30 mm			
Beschriftungsfolie					
			Einsatz	Format	Anzahl Bogen
	matte Polyesterfolie VS Z-030		Laserdrucker	DIN A4	10
	matte Polyesterfolie VS Z-031		Laserdrucker	DIN A3	5
	transparente Folie VS Z-032		Inkjet	DIN A4	10
	transparente Folie VS Z-033		Inkjet	DIN A3	5

Bei VISIGN Schildern mit zwei Scheiben (Indoor) empfehlen wir die Beschriftung mit Einlegern. Bei Schildern mit einer Scheibe (Indoor/Outdoor) wird die Beschriftung mit Hochleistungsfolie rückseitig aufgebracht.